

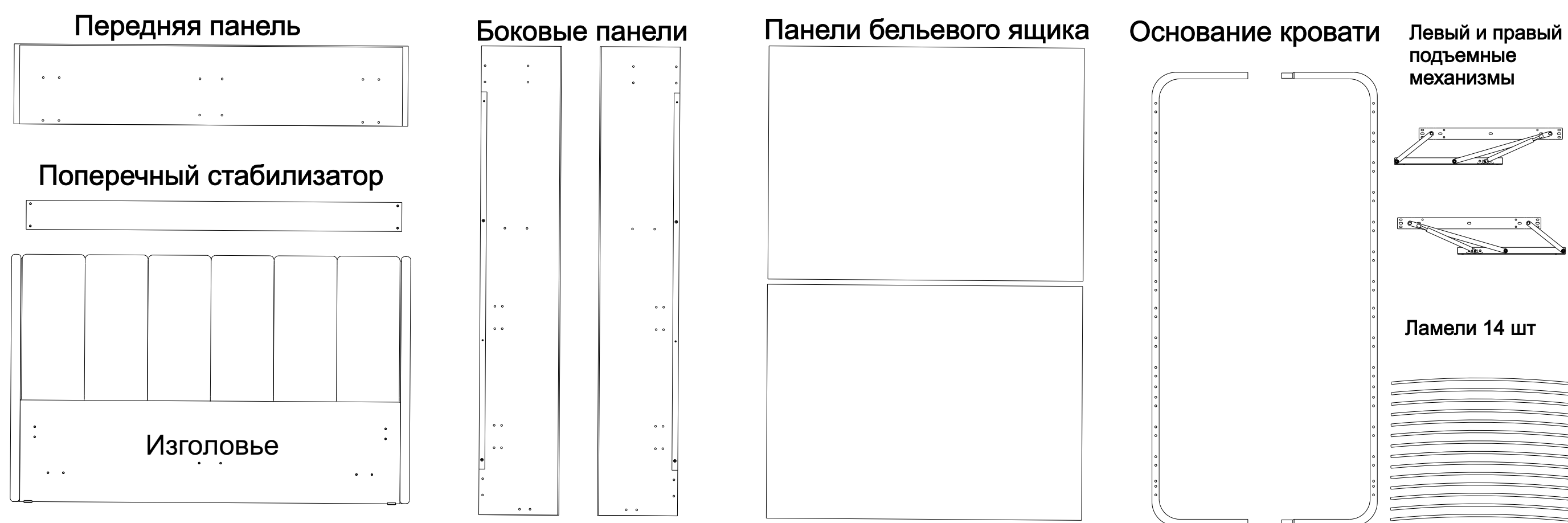

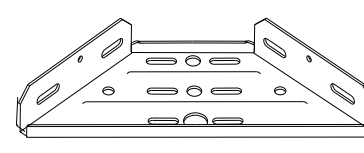

SKORDIA

Комплект поставки

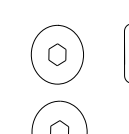
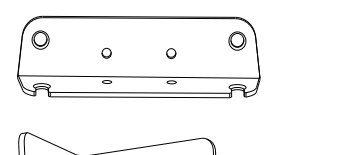
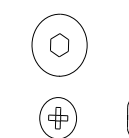
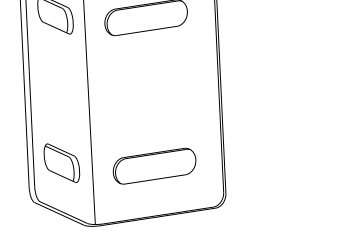
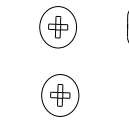
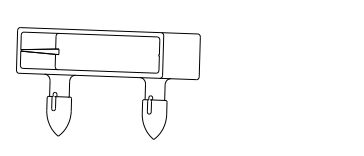
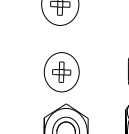

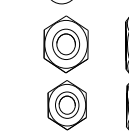
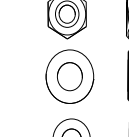
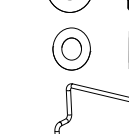
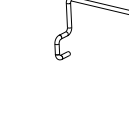
Фурнитура

	Кронштейн угловой	6шт		Болт М8 x 45	4шт
	Уголок опорный	5шт		Болт М6 x 45	2шт
	Уголок стяжной	2шт		Винт М6 x 35	10шт
	Латодержатель	28шт		Винт М6 x 18	16шт
	Ножи	2шт		Винт М6 x 16	36шт
				Гайка М8*13	6шт
				Гайка М6*10	2шт
				Шайба Ø8	6шт
				Шайба Ø6	2шт
				Упор матраса	1шт

1 Сборка изголовья

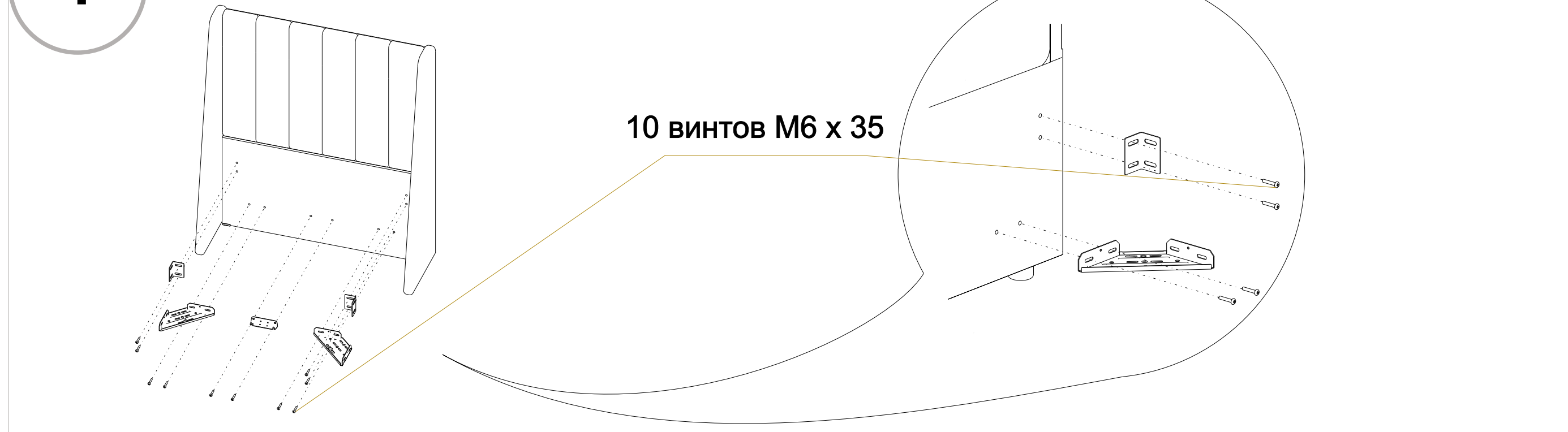

2 Сборка передней панели

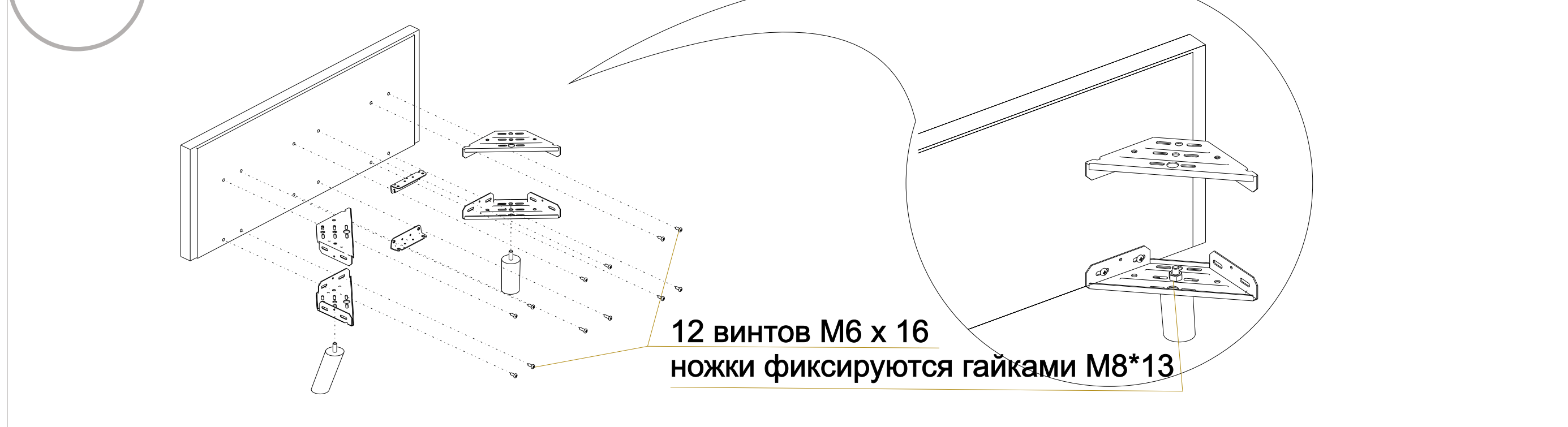

3 Установка подъемных механизмов на левую и правую боковые панели

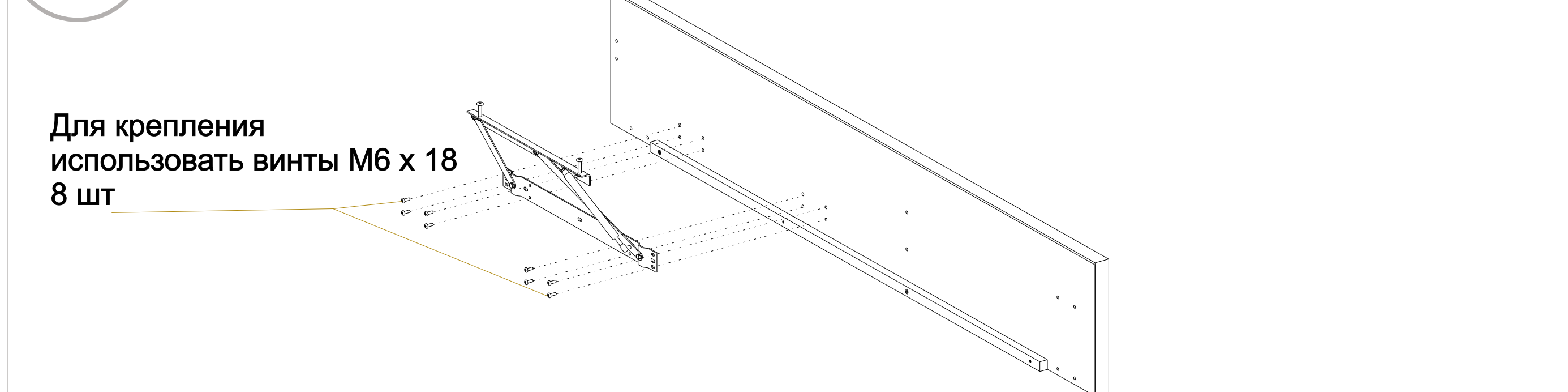

4 Крепление боковых панелей к изголовью



5 Установка передней панели

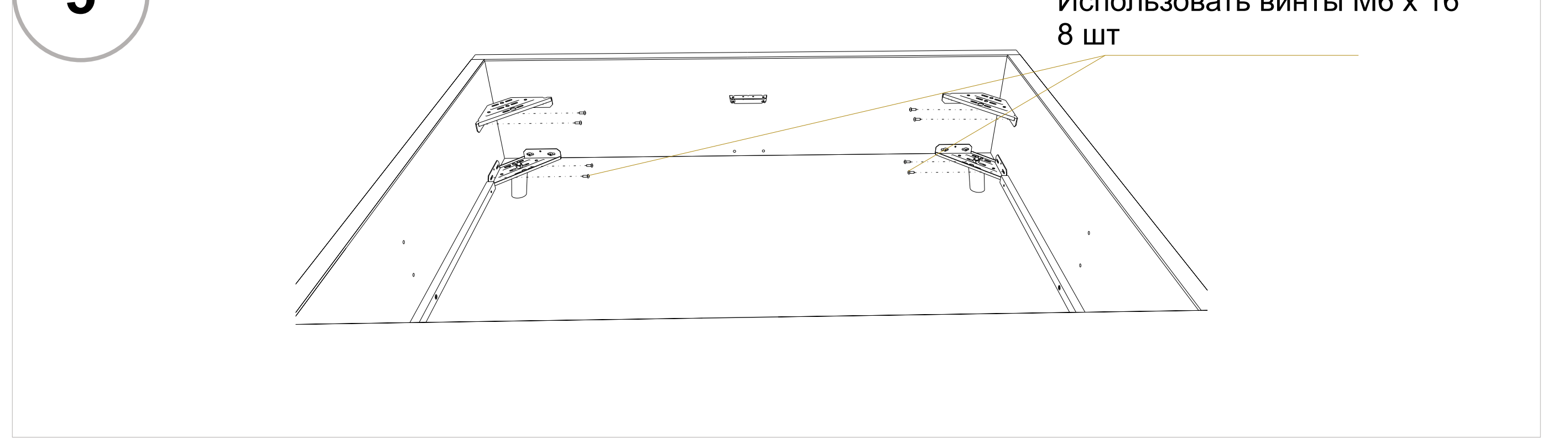

6 Установка основания бельевого ящика

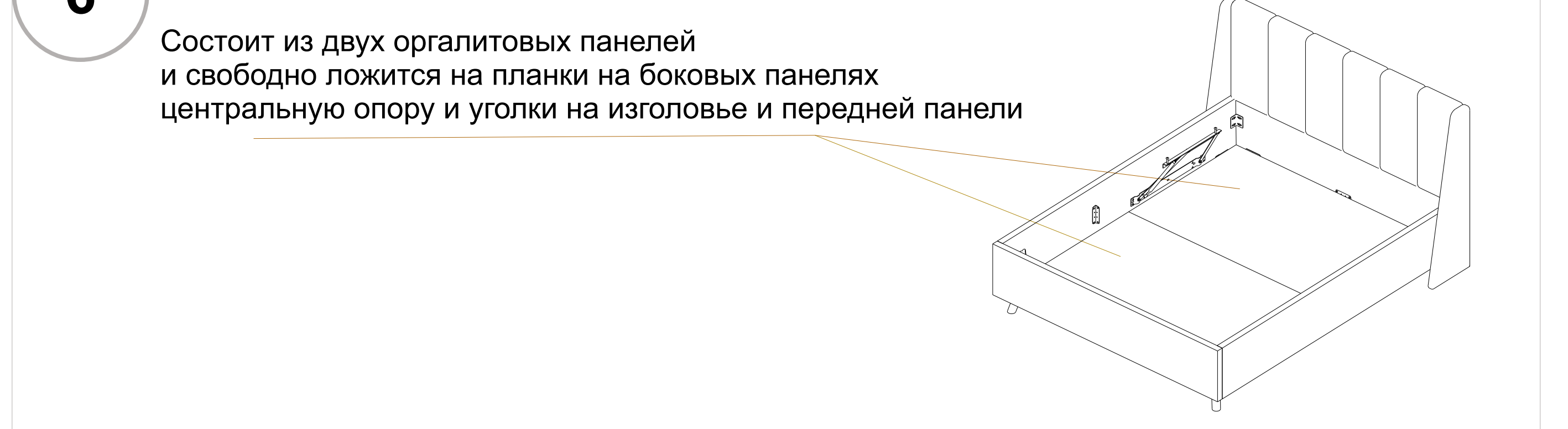

7 Сборка и установка поперечного стабилизатора

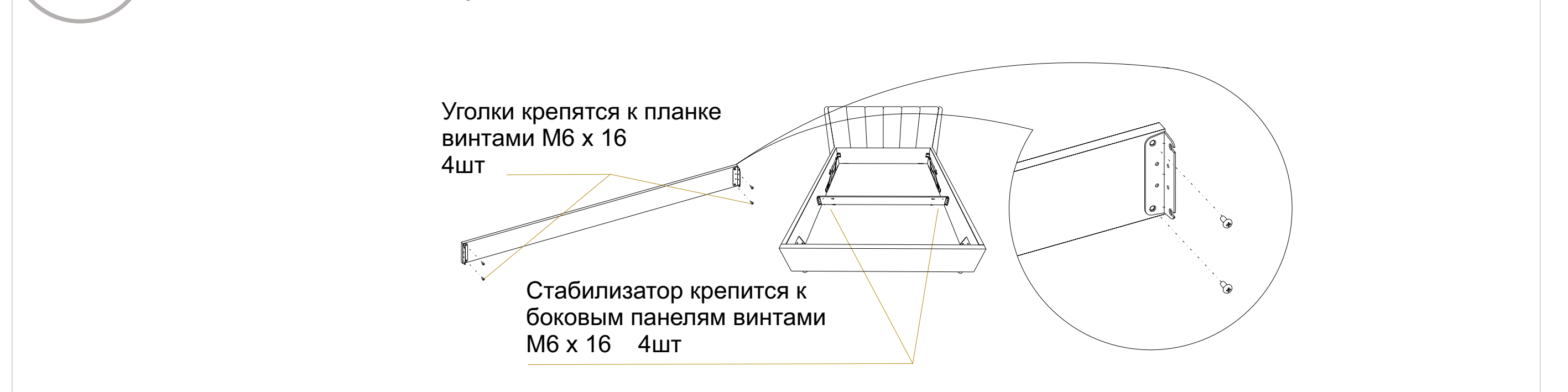

8 Соединение основания с подъемным механизмом



9 Сборка основания кровати

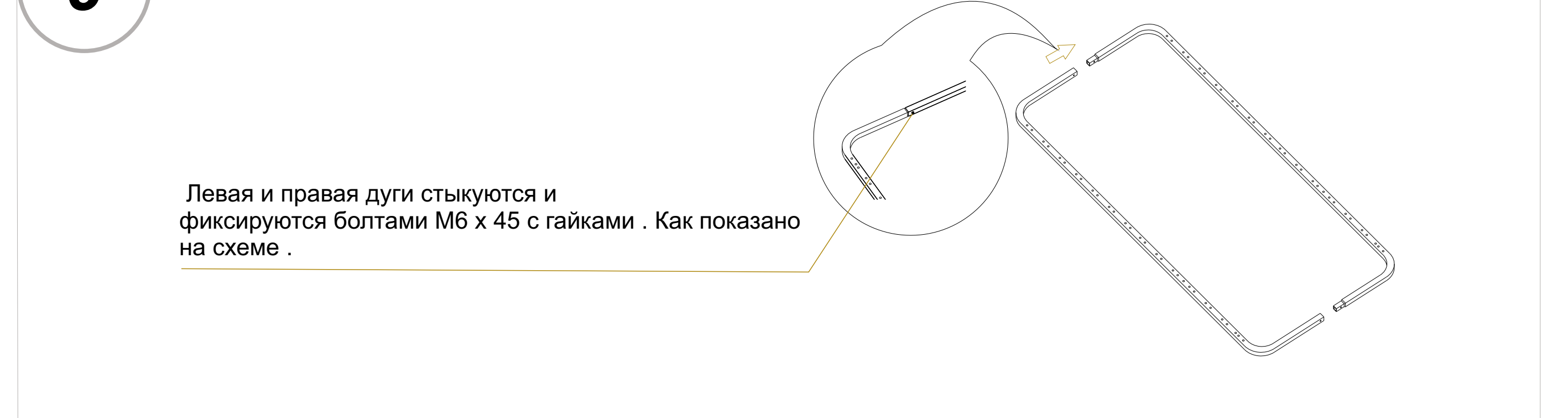

10 Установка ламелей

